

QUICK-LOCK EVO-Träger
QUICK-LOCK EVO-Carrier

Montagehinweise

Fahren Sie nicht ohne Koffer mit montierten Seitenplatten. Wenn sie ohne Gepäck fahren, Seitenplatten demontieren.

Alle vom Motorrad gelösten Schrauben sind gemäß Herstellerangaben wieder zu montieren, oder mit von SW-MOTECH gelieferten Schrauben zu ersetzen. Falls nicht anderweitig definiert, diese Schrauben nach Tabelle anziehen.

M6	9,6 Nm
M8	23 Nm

Gegebenenfalls Schrauben mit flüssiger Schraubensicherung einkleben.

Prüfen Sie nach 50 km alle Verbindungen auf festen Sitz.

Max. Zuladung 5 Kg pro Koffer.

SW-MOTECH GmbH & Co. KG
Bahnhofstrasse 44d
35282 Rauschenberg
-Germany-

Tel.: ++ 49 (0) 6425 816 800
Fax: ++ 49 (0) 6425 816 810

www.sw-motech.com

KFT.05.158.200
Revision: 00

SUZUKI DL 1000 V-Strom / KAWASAKI KLV 1000
SUZUKI DL 1000 V-Strom / KAWASAKI KLV 1000

Mounting Instructions

German safety regulations require that no metal edge with a radius of less than 2.5mm be exposed while driving a motorcycle. Because Quick-Lock sidecase racks have edges with a radius of less than 2.5mm, Quick-Lock sidecase racks should not be used when luggage is not attached to them.

SW-MOTECH products should be installed by a qualified, experienced motorcycle technician. If you are unsure of your ability to properly install a product, please have the product installed by your local motorcycle dealer. SW Motech takes no responsibility for damages caused by improper installation.

All screws, bolts and nuts, including all replacement hardware provided by SW-MOTECH, should be tightened to the torque specified in the OEM maintenance manual for your motorcycle. If no torque specifications are provided in the OEM maintenance manual, the following torques may be used:

M6	9,6 Nm
M8	23 Nm

All screws, bolts and nuts should be checked after driving the first 50 km to ensure that all are tightened to the proper torque.

Medium strength liquid thread-locker (i.e., "Loctite") should be used to secure all screws, bolts and nuts.

Max. Load 5 Kg (11 lbs) per case.

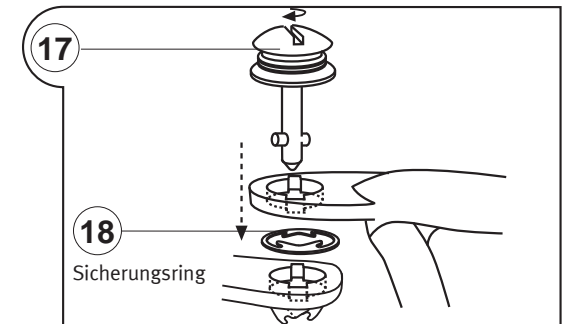

Zur Demontage des QUICK-LOCK-Kofferträgers einfach mit einer Münze oder einem Schraubendreher die Schnellverbinder lösen und Seitenträger entfernen.

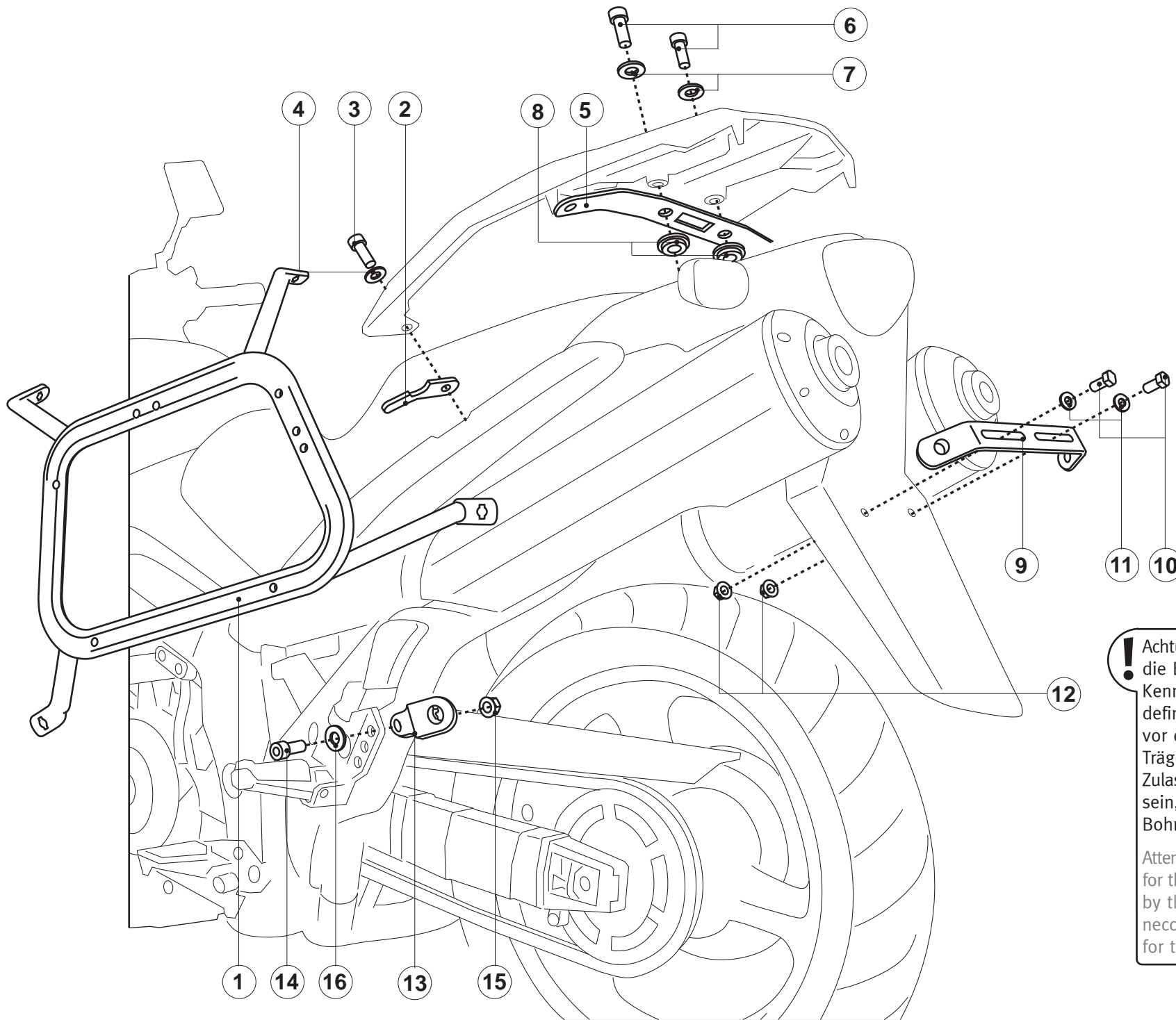

! Achtung: Beachten Sie bitte, dass die Befestigungsbohrungen des Kennzeichens i.d.R werkseitig nicht definiert sind. Sollte Ihr Fahrzeug vor der Montage des QUICK-LOCK Trägers, bereits mit einem Zulassungszeichen versehen worden sein, ist das Platzieren neuer Bohrungen erforderlich.

Attention: Please note, that the holes for the license plate are not specified by the manufacturer. So it will be necessary to drill new screw holes for the rear bracket.

1 EVO-Träger
EVO-Carrier

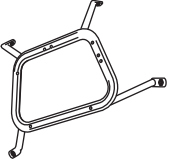

KFT.05.158.961/962
Anzahl/ Pcs. 2 (L/R)

5 Befestigungsblech
Fixing Lug

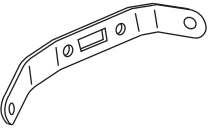

KFT.05.158.001 **02**
Anzahl/ Pcs. 1

9 Querverbinder
Cross Girder

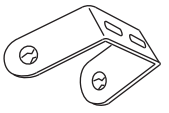

KFT.00.067.002 **05**
Anzahl/ Pcs. 1

13 Befestigungsblech
Fixing Lug



KFT.00.158.003 **01**
Anzahl/ Pcs. 2

17 Schnellverschluss mit
Federscheibe
Quick Fastener

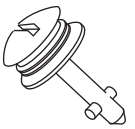

CAM.2312S21-12AHNV
Anzahl/ Pcs. 8

2 Befestigungsblech
Fixing Lug

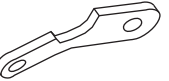

KFT.05.158.002 **01**
Anzahl/ Pcs. 2 (L/R)

6 Zylinderschraube
mit Innensechskant
Hexagon Socket Screw

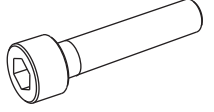

M8 x 45 DIN 912
Anzahl/ Pcs. 2

10 Sechskantschraube
Hexagon Screw

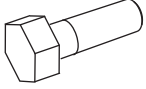

M6 x 20 DIN 933
Anzahl/ Pcs. 2

14 Zylinderschraube
mit Innensechskant
Hexagon Socket Screw

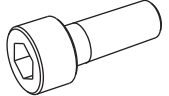

M8 x 25 DIN 912
Anzahl/ Pcs. 2

18 Sicherungsring
Retaining ring

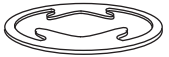

CAM.23.12S10-1BP
Anzahl/ Pcs. 8

3 Zylinderschraube
mit Innensechskant
Hexagon Socket Screw

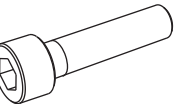

M8 x 40 DIN 912
Anzahl/ Pcs. 2

7 Unterlegscheibe
Washer



A 8,4 DIN 125
Anzahl/ Pcs. 2

11 Unterlegscheibe
Washer



A 6,4 DIN 125
Anzahl/ Pcs. 2

15 Mutter mit Bund,
selbstsichernd
Lock Nut with Flange



schwarz / black
M8 DIN 6927
Anzahl/ Pcs. 2

4 Unterlegscheibe
Washer



A 8,4 DIN 125
Anzahl/ Pcs. 2

8 Distanzbuchse
Spacer



KFT.05.294.002 **00**
Anzahl/ Pcs. 2

12 Mutter mit Bund,
selbstsichernd
Lock Nut with Flange



schwarz / black
M6 DIN 6927
Anzahl/ Pcs. 2

16 Unterlegscheibe
Washer



A 8,4 DIN 125
Anzahl/ Pcs. 2